

平面図

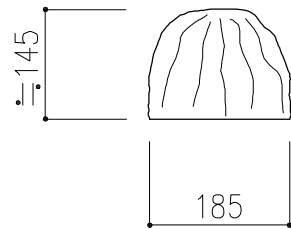

正面図

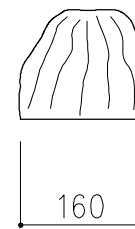

側面図

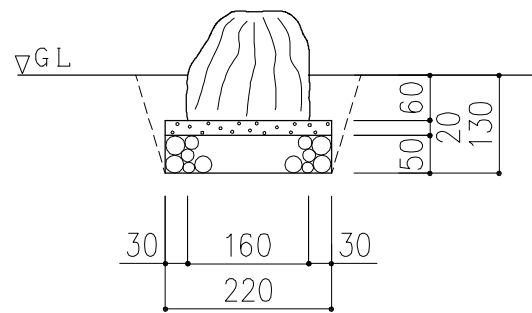

断面図

※ 表示寸法は標準寸法であり製作上収まり等により変更することがあります。

品名	玉石(1ヶ取り)	仕様	ギ石	縮尺	1:10	記号	ES-1	1010801
----	----------	----	----	----	------	----	------	---------

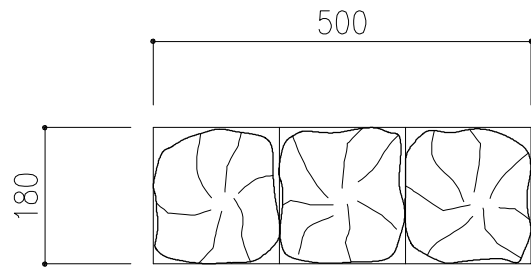

平面図

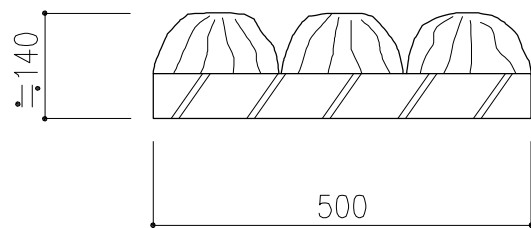

正面図

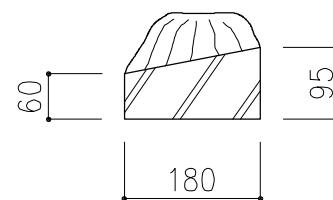

側面図

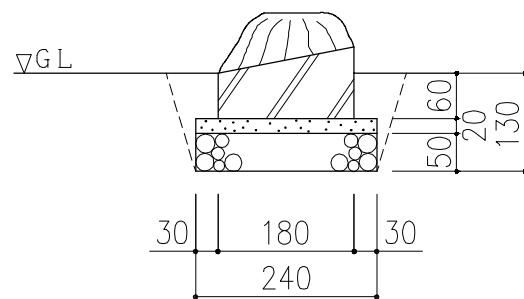

断面図

※ 表示寸法は標準寸法であり製作上収まり等により変更することがあります。

品名	3連玉石	仕様	ギ石	縮尺	1:10	記号	ES-3	1010802
----	------	----	----	----	------	----	------	---------